

Projecteur Dell™ 2400MP

Guide de l'utilisateur

Remarques, Notices, et Avertissements



REMARQUE : Une REMARQUE indique une information importante qui vous permettra de mieux utiliser votre projecteur.



REMARQUE : Une NOTICE indique soit une détérioration potentielle du matériel ou une perte de données et vous indique comment éviter le problème.



ATTENTION : Un **AVERTISSEMENT** indique des risques potentiels de détérioration de propriétés, de blessures corporelles ou de mort.

Les informations contenues dans ce document peuvent être modifiées sans avertissement préalable.

© 2007-2008 Dell Inc. Tous droits réservés.

Toute reproduction sans la permission écrite de Dell Inc. est strictement interdite.

Marques utilisées dans ce texte : *Dell* et le logo *DELL* sont des marques déposées de Dell Inc.; *DLP* et le logo *DLP*[®] sont des marques déposées de Texas Instruments; *Microsoft* et *Windows* sont des marques commerciales ou des marques déposées de Microsoft Corporation aux Etats-Unis et/ou dans d'autres pays.

D'autres marques et appellations commerciales peuvent être utilisées dans le présent document pour désigner soit les entités revendiquant les marques et les noms, soit leurs produits. Dell Inc. rejette tout intérêt de propriété dans les marques et noms autres que les siens.

Modèle 2400MP

Mai 2008 Rév. A02

Table des matières

1	Votre projecteur Dell	5
	A propos de votre projecteur	7
2	Connexion de votre projecteur	8
	Connexion à un ordinateur	9
	Connexion à un lecteur DVD	10
	Connexion d'un lecteur DVD à l'aide d'un câble S-vidéo	10
	Connexion d'un lecteur DVD à l'aide d'un câble composite	11
	Connexion d'un lecteur DVD à l'aide d'un câble composant	12
	Options d'installation professionnelles:	13
3	Utilisation de votre projecteur	14
	Allumer votre projecteur	14
	Extinction de votre projecteur	14
	Réglage de l'image projetée	15
	Réglage de la hauteur du projecteur	15
	Baisser le projecteur	15
	Réglage du zoom et de la mise au point du projecteur	16
	Réglage de la taille de l'image projetée	17

	Utilisation du panneau de contrôle	18
	Utilisation de la télécommande	20
	Utilisation de l'affichage à l'écran	22
	Menu Principal	22
	Sélection d'entrée	22
	Réglage auto	23
	Régler	23
	IMAGE (en Mode PC)	24
	IMAGE (en Mode Vidéo)	25
	AFFICHAGE (en Mode PC)	26
	AFFICHAGE (en Mode Vidéo)	27
	LAMPE	27
	LANGUE	28
	Préférences	29
4	Dépanner votre projecteur	33
	Remplacer la lampe	37
5	Spécifications	39
	Contacteur Dell	44
6	Annexe : Glossaire	45

Votre projecteur Dell

Votre projecteur est livré avec tous les éléments présentés ci-dessous. Assurez-vous que votre appareil est complet, et contactez Dell s'il manquait un des composants.

Contenu de l'emballage

Cordon d'alimentation de 1,8 m (3 m en Amérique)

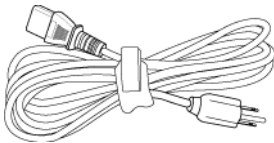

Câble USB de 1,8m

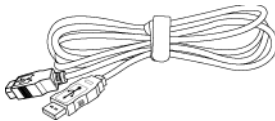

Câble S-vidéo de 2 m

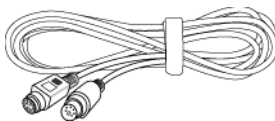

Câble VGA de 1,8m (D-sub vers D-sub)

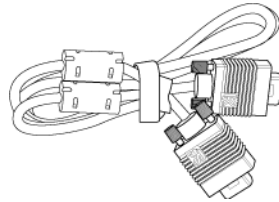

câble D-sub vers YPbPr

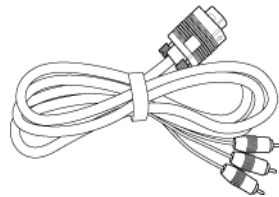

Câble vidéo composite de 1,8 m

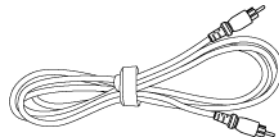

Contenu de l'emballage (suite)

Câble audio vers RCA de 1,8 m

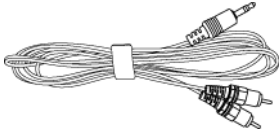

Câble mini broche vers mini broche de 1,8 m

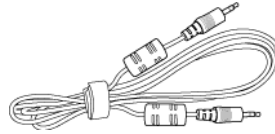

Piles (2)

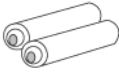

Télécommande



Documentation



Mallette de transport



A propos de votre projecteur

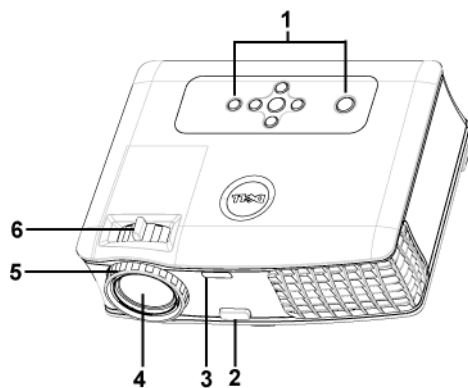

1	Panneau de contrôle
2	Bouton élévateur
3	Récepteur de télécommande
4	Objectif
5	Bague de mise au point
6	Ergot du zoom

2

Connexion de votre projecteur

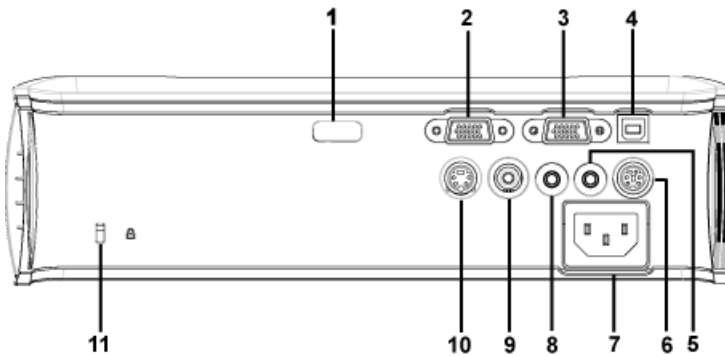

1	Récepteur IR
2	Connecteur d'entrée VGA (D-sub)
3	Sortie VGA (prise en boucle du moniteur)
4	Connecteur distant USB
5	Connecteur de sortie audio
6	Connecteur RS232
7	Connecteur de cordon d'alimentation
8	Connecteur d'entrée audio
9	Connecteur vidéo composite
10	Connecteur S-vidéo
11	Encoche de sécurité Kensington

Connexion à un ordinateur

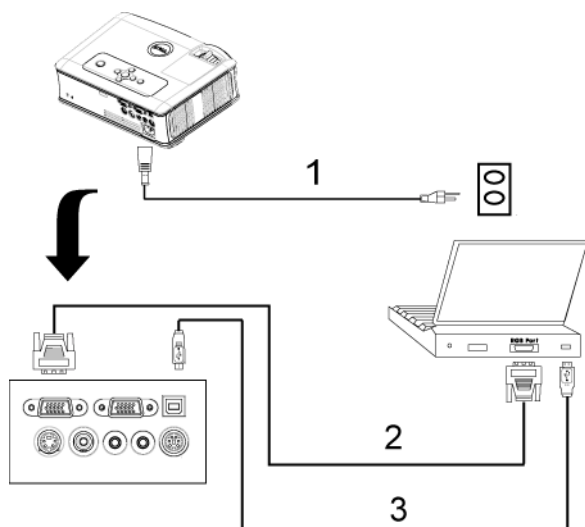

1	Cordon d'alimentation
2	Câble D-sub vers D-sub
3	Câble USB vers USB

Connexion à un lecteur DVD

Connexion d'un lecteur DVD à l'aide d'un câble S-vidéo

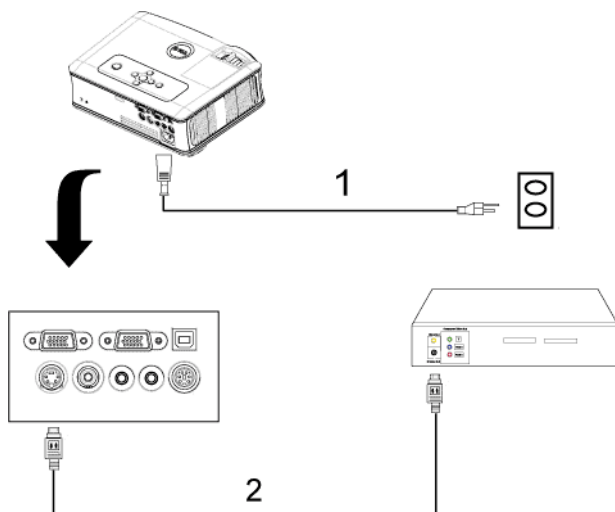

1	Cordon d'alimentation
2	Câble S-vidéo

Connexion d'un lecteur DVD à l'aide d'un câble composite

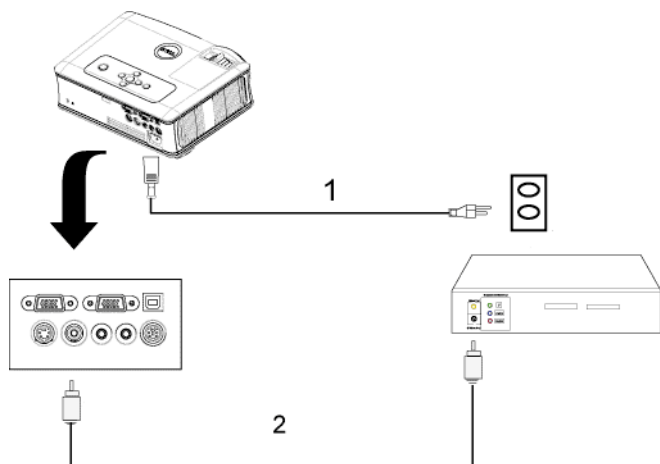

1	Cordon d'alimentation
2	Câble vidéo composite

Connexion d'un lecteur DVD à l'aide d'un câble composant

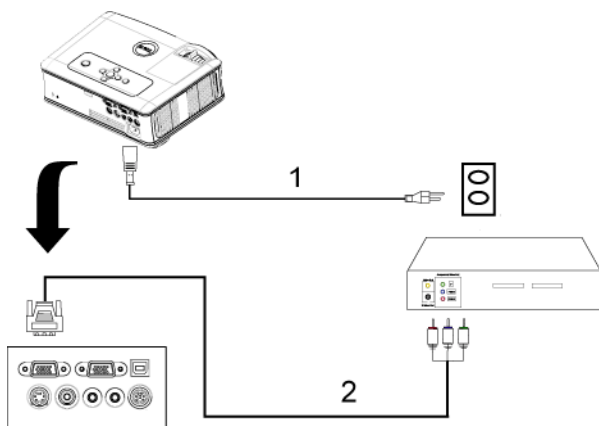

1	Cordon d'alimentation
2	Câble D-sub vers YPbPr

Options d'installation professionnelles :

Connexion d'un ordinateur avec un câble RS232

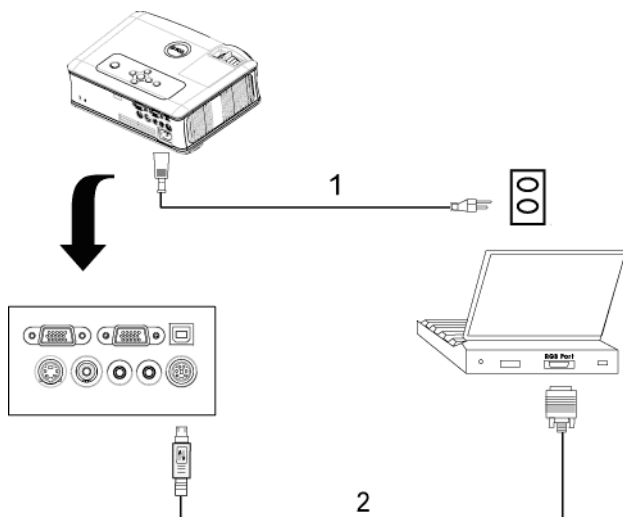

1	Cordon d'alimentation
2	Câble RS232

Utilisation de votre projecteur

Allumer votre projecteur



REMARQUE : Allumez le projecteur avant d'allumer la source. Le témoin du bouton d'alimentation clignote en bleu jusqu'à ce qu'il soit enfoncé.

- 1 Retirez le cache de l'objectif.
- 2 Connectez le cordon d'alimentation et les câbles de signal appropriés. Pour plus d'informations sur la connexion du projecteur, voir "Connexion de votre projecteur" à la page 8.
- 3 Appuyez sur le bouton d'alimentation (voir "Utilisation du panneau de contrôle" à la page 18 pour repérer le bouton d'alimentation). Le logo Dell s'affiche pendant 30 secondes.
- 4 Allumez votre source (ordinateur, lecteur DVD, etc.). Le projecteur détecte automatiquement votre source.

Si le message «Recherche du signal...» apparaît à l'écran, vérifiez que les câbles appropriés sont correctement connectés.

Si plusieurs sources sont connectées au projecteur, appuyez sur le bouton **Source** sur la télécommande ou sur le panneau de contrôle pour sélectionner la source désirée.

Extinction de votre projecteur



REMARQUE : Débranchez le projecteur après l'avoir correctement éteint comme expliqué dans la procédure suivante.

- 1 Appuyez sur le bouton d'alimentation.
- 2 Appuyez à nouveau sur le bouton d'alimentation. Les ventilateurs de refroidissement continuent de tourner pendant environ 90 secondes.
- 3 Pour éteindre rapidement le projecteur, appuyez sur le bouton d'alimentation pendant que les ventilateurs du projecteur sont en marche.



REMARQUE : Avant de rallumer le projecteur, attendez au moins 60 secondes pour que la température interne se stabilise.

- 4 Débranchez le cordon d'alimentation de la prise de courant et du projecteur.

REMARQUE : si vous appuyez sur le bouton d'alimentation quand le projecteur fonctionne, le message « Eteindre la lampe? » apparaît à l'écran. Pour effacer ce message, appuyez sur un bouton du panneau de contrôle ou ignorez le message; celui-ci disparaît au bout de 5 secondes.

Réglage de l'image projetée

Réglage de la hauteur du projecteur

- 1 Appuyez sur le bouton élévateur.
- 2 Elevez le projecteur jusqu'à l'angle d'affichage désiré, puis relâchez le bouton afin de verrouiller le pied élévateur dans la position voulue.
- 3 Utilisez la molette de réglage d'inclinaison pour régler avec précision l'angle d'affichage.

Baisser le projecteur

- 1 Appuyez sur le bouton élévateur.
- 2 Abaissez le projecteur, puis relâchez le bouton afin de verrouiller le pied élévateur dans la position voulue.

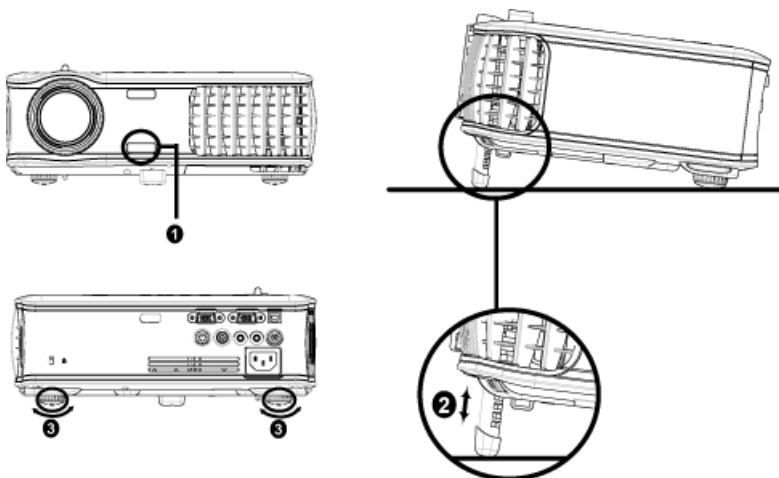

1	Bouton élévateur
2	Pied élévateur
3	Molette de réglage d'inclinaison

Réglage du zoom et de la mise au point du projecteur

⚠ ATTENTION : pour éviter d'endommager le projecteur, assurez-vous que le zoom de l'objectif et le pied élévateur sont entièrement rétractés avant de déplacer le projecteur ou de le ranger dans son étui de transport.

- 1 Tournez l'ergot du zoom pour rapprocher et éloigner l'image.
- 2 Faites tourner la bague de mise au point jusqu'à ce que l'image soit nette. La mise au point du projecteur peut être réglée dans les distances comprises entre 3,9 pieds et 39,4 pieds (1,2m à 12m).

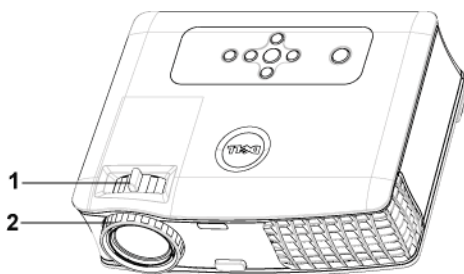

1	Ergot du zoom
2	Bague de mise au point

Réglage de la taille de l'image projetée

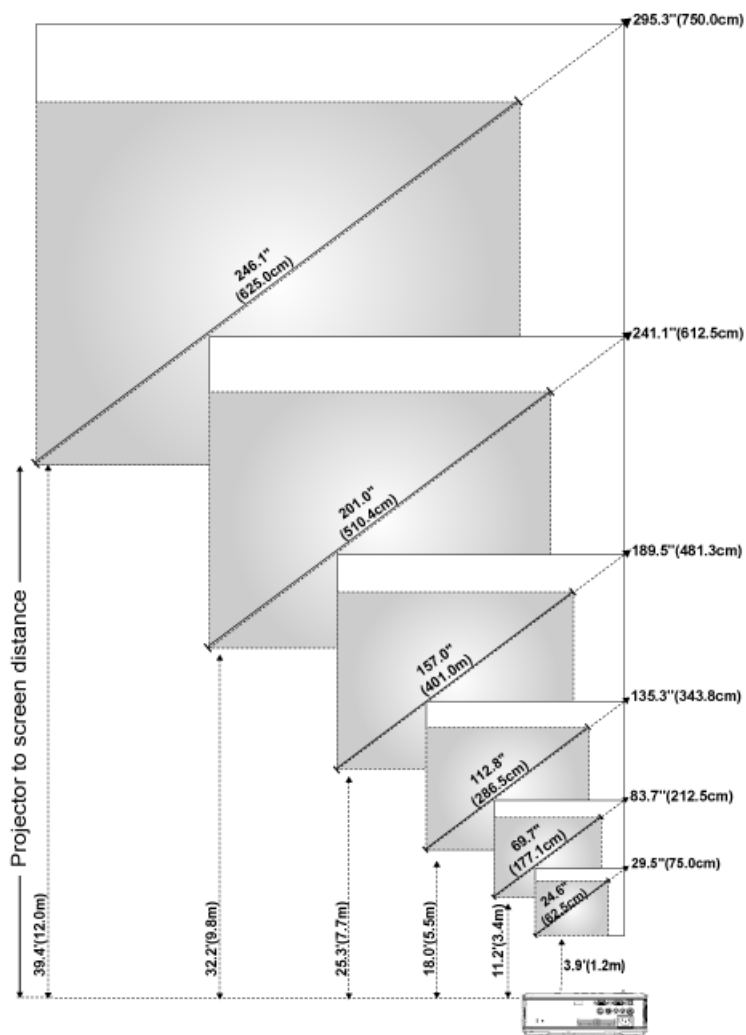

Ecran (Diagonale)	Max.	29,5 pouces (75,0 cm)	83,7 pouces (212,5 cm)	135,3 pouces (343,8 cm)	189,5 pouces (481,3 cm)	241,1 pouces (612,5 cm)	295,3 pouces (750,0 cm)
	Min.	24,6" (62,5 cm)	69,7 pouces (177,1 cm)	112,8 pouces (286,5 cm)	157,0 pouces (401,0 cm)	201,0 pouces (510,4 cm)	246,1 pouces (625,0 cm)
Taille de l'écran	Max. (lxH)	23,6" x 17,7"	66,9" x 50,2"	108,3" x 81,2"	151,6" x 113,7"	192,9" x 144,7"	236,2" x 177,2"
		60,0 cm x 45,5 cm	170,0 cm x 127,5 cm	275,0 cm x 206,3 cm	385,0 cm x 288,8 cm	490,0 cm x 367,5 cm	600,0 cm x 450,0 cm
	Min. (lxH)	19,7" x 14,8"	55,8" x 41,8"	90,2" x 67,7"	126,3" x 94,7"	160,8" x 120,6"	196,9" x 147,6"
		50,0 cm x 37,5 cm	141,7 cm x 106,3 cm	229,2 cm x 171,9 cm	320,8 cm x 240,6 cm	408,3 cm x 306,3 cm	500,0 cm x 375,0 cm
Distance		3,9 pieds (1,2 m)	11,2 pieds (3,4 m)	18,0pieds (5,5 m)	25,3pieds (7,7 m)	32,2pieds (9,8 m)	39,4pieds (12,0 m)



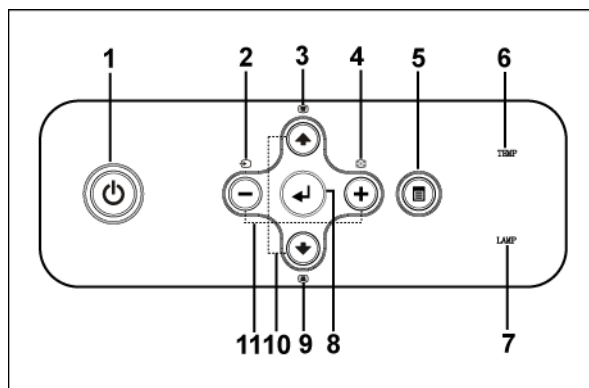

*Ce tableau n'est fourni à l'utilisateur qu'à titre de référence.

Utilisation du panneau de contrôle



1 Alimentation



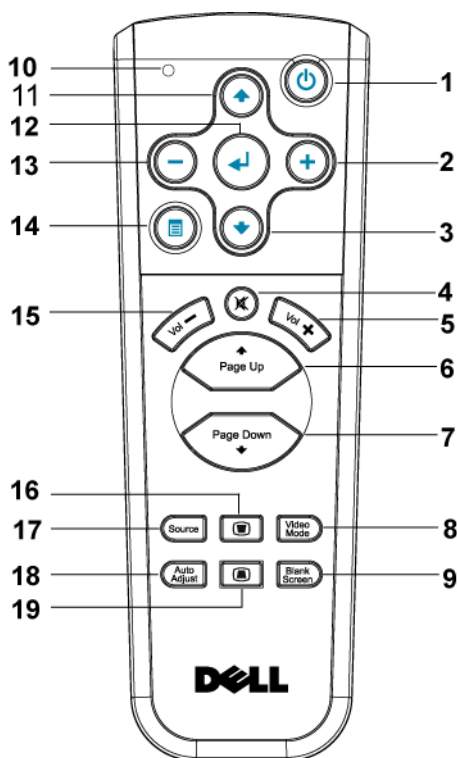

Appuyez pour allumer et éteindre le projecteur. Pour plus d'informations, voir "Allumer votre projecteur" à la page 14 et "Extinction de votre projecteur" à la page 14.

2	Source	Appuyez pour sélectionner la source (RVB, analogique, composite, Composant-i, S-vidéo et YPbPr analogique) quand plusieurs sources sont connectées au projecteur.
3	Réglage de la déformation	Appuyez pour ajuster la déformation de l'image provoquée par l'inclinaison du projecteur. (± 40 degrés)
4	Resync	Appuyez pour synchroniser le projecteur sur la source d'entrée. Resync ne fonctionne pas si l'affichage à l'écran (OSD) est affiché.
5	Menu	Appuyez pour activer l'OSD. Utilisez les touches de direction et le bouton Menu pour naviguer dans l'OSD.
6	Indicateur d'avertissement TEMP	<ul style="list-style-type: none"> • L'indicateur TEMP fixe orange indique que le projecteur a surchauffé. L'affichage s'éteint automatiquement. Essayez de rallumer l'affichage quand le projecteur aura refroidi. Si le problème persiste, contactez Dell. • L'indicateur TEMP orange clignotant indique qu'un ventilateur du projecteur est tombé en panne et que le projecteur s'éteindra automatiquement. Si le problème persiste, contactez Dell.
7	Indicateur d'avertissement LAMPE	Si l'indicateur LAMPE s'allume en orange fixe, remplacez la lampe. Si l'indicateur LAMPE clignote en orange, cela signifie que le système est en panne et que le projecteur s'éteindra automatiquement. Si le problème persiste, contactez Dell.
8	Entrée	Appuyez pour confirmer la sélection de l'élément.
9	Réglage de la déformation	Appuyez pour ajuster la déformation de l'image provoquée par l'inclinaison du projecteur. (± 40 degrés)
10	Haut  et  Bas	Appuyez pour sélectionner les éléments de l'OSD.
11	Boutons  et 	Appuyez pour ajuster le paramètre de l'OSD.

Utilisation de la télécommande



1	Alimentation	Appuyez pour allumer et éteindre le projecteur. Pour plus d'informations, voir "Allumer votre projecteur" à la page 14 et "Extinction de votre projecteur" à la page 14.
2	+	Appuyez pour ajuster le paramètre de l'OSD.
3	Bouton Bas	Appuyez sur pour sélectionner les éléments de l'OSD.
4	Muet	Appuyez pour activer ou désactiver le haut-parleur du projecteur.
5	Volume	Appuyez pour augmenter le volume.
6	Page	Appuyez pour aller à la page précédente.

7	Page 	Appuyez pour aller à la page suivante.
8	Mode Vidéo	Le Microprojecteur Dell 2400MP dispose de configurations pré-réglées optimisées pour afficher des données (Graphismes PC) ou vidéo (films, jeux, etc.). Appuyez sur le bouton mode Vidéo pour commuter entre le mode PC , le mode Film , le mode Jeu , le mode sRVB ou le mode PERSO (permettant à l'utilisateur d'enregistrer ses propres paramètres). Appuyez une fois sur le bouton mode Vidéo pour afficher le mode d'affichage actuel. Appuyez à nouveau sur le bouton mode Vidéo pour passer d'un mode à l'autre.
9	Écran vide	Appuyez pour masquer l'image, appuyez à nouveau pour rétablir l'affichage de l'image.
10	Indicateur LED	Indicateur LED.
11	Bouton Haut 	Appuyez pour sélectionner les éléments de l'OSD.
12	Bouton Entrée	Appuyez pour confirmer la sélection.
13		Appuyez pour ajuster le paramètre de l'OSD.
14	Menu	Appuyez pour activer l'OSD.
15	Volume 	Appuyez pour diminuer le volume.
16	Réglage de la déformation	Appuyez pour ajuster la déformation de l'image provoquée par l'inclinaison du projecteur. (± 40 degrés)
17	Source	Appuyez pour commuter entre les sources RVB Analogique, RVB Numérique, Composite, Composant-i, S-vidéo et YpbPr Analogique.
18	Réglage auto	Appuyez pour synchroniser le projecteur sur la source d'entrée. Réglage auto ne fonctionne pas si l'OSD (Affichage à l'écran) est affiché.
19	Réglage de la déformation	Appuyez pour ajuster la déformation de l'image provoquée par l'inclinaison du projecteur. (± 40 degrés)

Utilisation de l'affichage à l'écran

Le projecteur possède un affichage à l'écran (OSD) multilingue qui peut être affiché avec ou sans source d'entrée présente.

Dans le menu principal, appuyez sur \ominus ou \oplus pour naviguer parmi les onglets. Appuyez sur le bouton Entrée du panneau de contrôle ou de la télécommande pour sélectionner un sous-menu.

Dans le sous-menu, appuyez sur \blacktriangle ou \blacktriangledown pour effectuer une sélection. Quand un élément est sélectionné, sa couleur passe au gris foncé. Utilisez \ominus ou \oplus sur le panneau de contrôle ou sur la télécommande pour effectuer le réglage d'un paramètre.

Pour revenir au menu Principal, allez sur l'onglet RETOUR et appuyez sur le bouton Entrée du panneau de contrôle ou de la télécommande.

Pour quitter l'OSD, allez à l'onglet Quitter et appuyez sur le bouton Entrée sur le panneau de contrôle ou sur la télécommande.

Menu Principal

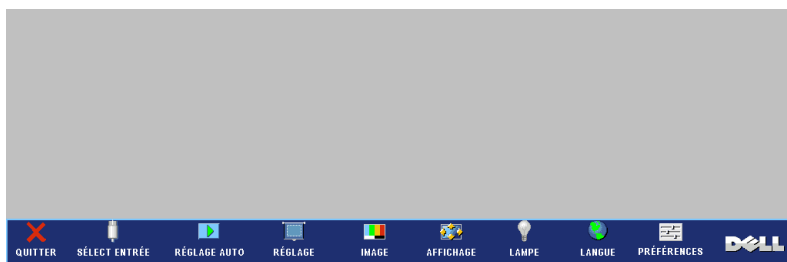

Sélection d'entrée



SOURCE AUTO—Sélectionnez **ON** (par défaut) pour détecter automatiquement les signaux d'entrée disponibles. Quand le projecteur est allumé et que vous appuyez sur **SOURCE**, il trouve automatiquement le signal d'entrée disponible suivant. Sélectionnez **OFF** pour verrouiller le signal d'entrée actuel. Quand **OFF** est sélectionné et que vous appuyez sur **SOURCE**, vous sélectionnez

le signal d'entrée que vous voulez utiliser.

VGA—Appuyez sur **ENTREE** pour détecter le signal VGA.

S-Vidéo—Appuyez sur **ENTREE** pour détecter le signal S-Vidéo.

Vidéo Composite—Appuyez sur **ENTREE** pour détecter le signal Vidéo Composite.

Réglage auto

Réglage automatique en cours...

Sélectionnez pour afficher l'information "Réglage automatique en cours..."

Régler



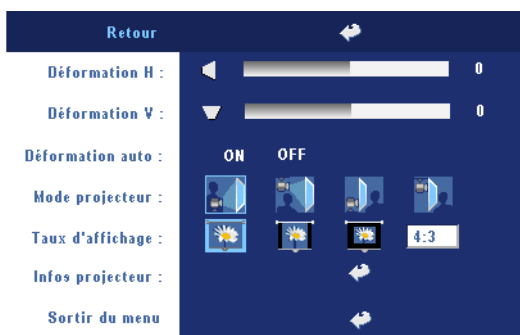

DÉFORMATION H.—Permet de régler la déformation de l'image due au décalage horizontal de l'orientation du projecteur.



DÉFORMATION V.—Permet de régler la déformation de l'image due à l'inclinaison du projecteur.

DÉFORMATION AUTO—Ajuste automatiquement la déformation de l'image en inclinant le projecteur.

MODE PROJECTEUR—Sélectionnez la manière dont l'image apparaît :

-  Projection Avant-Bureau (par défaut).
-  Projection Avant-Plafond — Le projecteur renverse l'image pour une projection à partir du plafond.
-  Projection Arrière-Bureau — Le projecteur inverse l'image de sorte que vous pouvez projeter derrière un écran translucide.
-  Projection Arrière-Plafond — Le projecteur inverse l'image et la met à l'envers. Vous pouvez projeter l'image de derrière un écran translucide à partir d'un plafond.

TAUX D'AFFICHAGE—Sélectionnez un format d'image pour ajuster la manière dont l'image apparaît.

- 1:1 — La source d'entrée s'affiche sans échelle.
Utilisez le format d'image 1:1 si vous utilisez un des éléments suivants :
 - Câble VGA et ordinateur avec une résolution inférieure à XGA (1024 x 768)

- Câble composant (576p/480i/480p)
 - Câble S-Vidéo
 - Câble composite
 - 16:9 — La source d'entrée est mise à l'échelle pour s'adapter à la largeur de l'écran.
 - 4:3 — La source d'entrée est mise à l'échelle pour s'adapter à l'écran.
- Utilisez 16:9 ou 4:3 si vous utilisez un des éléments suivants :
- Résolution d'ordinateur supérieure à XGA
 - Câbles composant (1080i ou 720p)

INFOS PROJECTEUR—Appuyez pour faire apparaître le nom du modèle du projecteur, la résolution actuelle et le numéro de série du projecteur (PPID#).

IMAGE (en Mode PC)

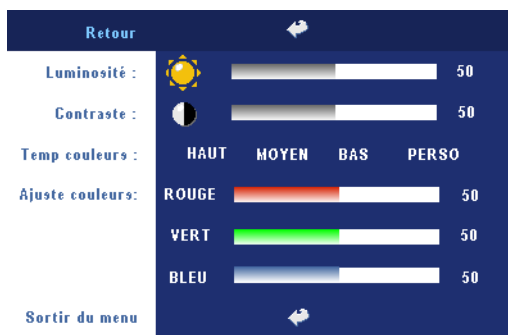

LUMINOSITÉ—Utilisez \ominus et \oplus pour régler la luminosité de l'image.

CONTRASTE—Utilisez \ominus et \oplus pour contrôler la différence entre les parties les plus lumineuses et les parties les plus sombres de l'image. Le réglage du contraste modifie la quantité de noir et de blanc dans l'image.

TEMP COULEURS—Permet de régler la température de couleur. Plus la température de couleur est élevée, plus l'écran paraît bleu, moins la température est élevée, plus l'écran apparaît rouge. Le mode utilisateur active les valeurs dans le menu «Param Couleur».

AJUSTE COULEURS—Permet de régler le rouge, vert et bleu manuellement.

IMAGE (en Mode Vidéo)



LUMINOSITÉ—Utilisez \ominus et \oplus pour régler la luminosité de l'image.

CONTRASTE—Utilisez \ominus et \oplus pour contrôler la différence entre les parties les plus lumineuses et les parties les plus sombres de l'image. Le réglage du contraste modifie la quantité de noir et de blanc dans l'image.

TEMP COULEURS—Permet de régler la température de couleur. Plus la

température de couleur est élevée, plus l'écran paraît bleu, moins la température est élevée, plus l'écran apparaît rouge. Le mode utilisateur active les valeurs dans le menu «Param Couleur».

AJUSTE COULEURS—Permet de régler le rouge, vert et bleu manuellement.

SATURATION—Réglez la couleur d'une source vidéo depuis le noir et blanc à une couleur complètement saturée. Appuyez sur \ominus pour diminuer la quantité de couleur dans l'image et sur \oplus pour augmenter la quantité de couleur dans l'image.

NETTETÉ—Appuyez sur \ominus pour diminuer la netteté et sur \oplus pour l'augmenter.

TON—Appuyez sur \ominus pour augmenter la quantité de vert dans l'image et sur \oplus pour augmenter la quantité de rouge.

AFFICHAGE (en Mode PC)

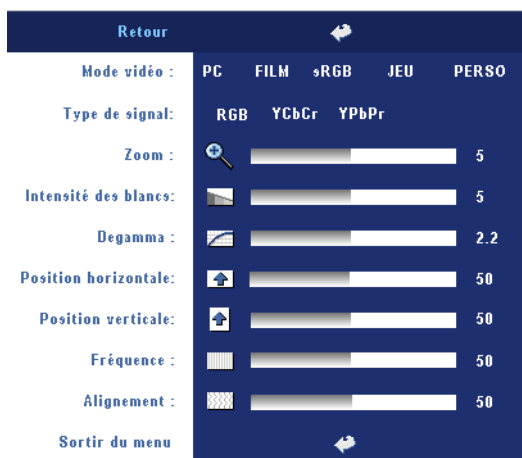

MODE Vidéo—Sélectionnez un mode pour optimiser l'affichage en fonction de l'utilisation du projecteur : **PC**, **FILM**, **sRGB** (offre une représentation plus fidèle des couleurs) **JEU** et **PERSO** (définissez vos préférences). Lorsque vous réglez les paramètres **Intensité des blancs** ou **Degamma**, le projecteur passe automatiquement sur **PERSO**.

TYPE DE SIGNAL—Permet de sélectionner manuellement

le type de signal RVB, YCbCr, YPbPr.

ZOOM—Appuyez sur **+** pour agrandir numériquement jusqu'à 10 fois une image sur l'écran de projection et appuyez sur **-** pour réduire l'image agrandie.

INTENSITÉ DES BLANCS—Paramétrer 0 pour optimiser la reproduction de couleur et 10 pour optimiser la luminosité.

DEGAMMA—Réglez parmi 4 valeurs pré-réglées pour changer les performances de couleur de l'affichage.

POSITION HORIZONTALE—Appuyez sur **-** pour régler la position horizontale de l'image à gauche et sur **+** pour régler la position horizontale de l'image à droite.

POSITION VERTICALE—Appuyez sur **-** pour régler la position verticale de l'image vers le bas et sur **+** pour régler la position verticale de l'image vers le haut.

FRÉQUENCE—Changez la fréquence d'horloge des données d'affichage pour qu'elle corresponde à la fréquence de la carte graphique de votre ordinateur. Si vous voyez une barre verticale scintillante, utilisez le contrôle **Fréquence** pour diminuer les barres. Il s'agit d'un réglage approximatif.

ALIGNEMENT—Synchronise la phase du signal d'affichage avec la carte graphique. Si l'image est instable ou scintillante, utilisez **Alignement** pour la corriger. Il s'agit d'un réglage précis.

AFFICHAGE (en Mode Vidéo)

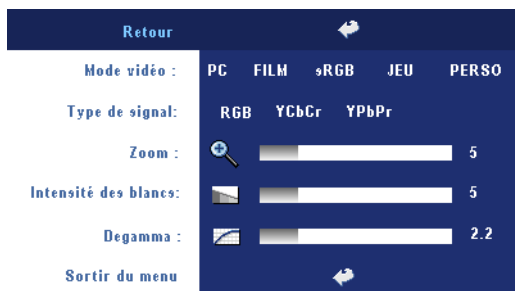

MODE VIDÉO—Sélectionnez un mode pour optimiser l'affichage en fonction de l'utilisation du projecteur : **PC**, **FILM**, **sRGB** (offre une représentation plus fidèle des couleurs) **JEU** et **PERSO** (définissez vos préférences). Lorsque vous réglez les paramètres **Intensité des blancs** ou

Degamma, le projecteur passe automatiquement sur **PERSO**.

TYPE DE SIGNAL—Permet de sélectionner manuellement le type de signal RVB, YCbCr, YPbPr.

ZOOM—Appuyez sur \oplus pour agrandir numériquement jusqu'à 10 fois une image sur l'écran de projection et appuyez sur \ominus pour réduire l'image agrandie.

INTENSITÉ DES BLANCS—Paramétrer 0 pour optimiser la reproduction de couleur et 10 pour optimiser la luminosité.

DEGAMMA—Réglez parmi 4 valeurs pré-réglées pour changer les performances de couleur de l'affichage.

LAMPE



HEURES LAMPE—Affiche les heures d'utilisation depuis la réinitialisation de la lampe.

ECO ÉNERGIE—Select **ON** pour définir définir le délai d'économie d'énergie. Le délai est la durée pendant laquelle vous voulez que votre projecteur

attente sans signal d'entrée. Après ce délai, le projecteur entrera en mode d'économie d'énergie et éteindra la lampe. Le projecteur se rallume quand il détecte un signal d'entrée ou quand vous appuyez sur le bouton d'alimentation. Le projecteur s'éteint au bout de deux heures ou quand vous appuyez sur le bouton d'alimentation pour allumer le projecteur.

MODE Eco—Sélectionnez **ON** pour utiliser le projecteur à un niveau d'intensité plus faible (230 Watts), ce qui peut offrir une plus grande longévité de la lampe, un fonctionnement plus silencieux et une luminance plus faible à l'écran. Sélectionnez **OFF** pour une utilisation à un niveau d'intensité normal (260 Watts).

RÉINIT LAMPE—Après avoir installé une lampe neuve, sélectionnez **Oui** pour réinitialiser la minuterie de la lampe.

LANGUE



Préférences

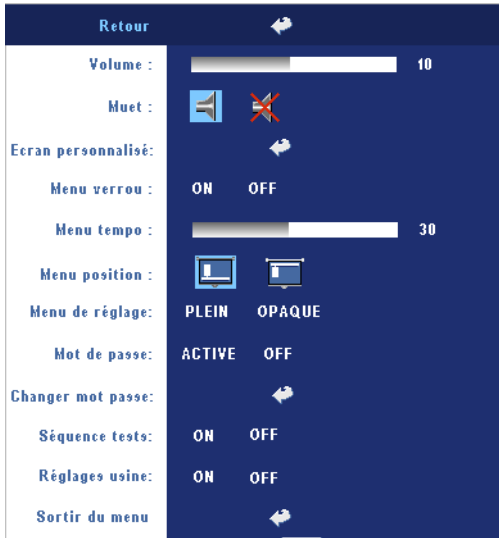

VOLUME—Appuyez sur \ominus pour diminuer le volume et sur \oplus pour augmenter le volume.

MUET—Permet de couper le son.

ECRAN PERSONNALISÉ

Appuyez sur **Entrée** pour faire apparaître un menu, puis sélectionnez "OUI". Le projecteur capturera l'image d'écran en tant que "Mon logo personnalisé". Cet écran remplacera tous les écrans d'origine contenant le logo Dell. L'utilisateur peut récupérer l'écran par

défaut en sélectionnant "Logo Dell" sur l'écran contextuel.

MENU VERROU—Sélectionnez **ON** pour activer Menu verrou afin de masquer le menu OSD. Sélectionnez **OFF** pour désactiver Menu verrou. Si vous voulez désactiver la fonction Menu verrou et faire disparaître l'OSD, appuyez sur le bouton Menu sur le panneau pendant 15 secondes, puis désactivez la fonction.

MENU TEMPO—Réglez le délai de temporisation à l'aide de l'option **Temporisat.** OSD. La valeur par défaut est 30 secondes.

MENU POSITION—Permet de sélectionner l'emplacement de l'OSD à l'écran.

MENU DE RÉGLAGE—Sélectionnez pour changer l'arrière-plan de l'OSD en plein ou opaque.

MOT DE PASSE—Protégez votre projecteur et limitez-en l'accès à l'aide de la fonctionnalité Sécurité.par mot de passe. Cet utilitaire de sécurité vous permet d'imposer une grande variété de restrictions pour protéger votre vie privée et empêcher les autres de manipuler votre projecteur. Cela signifie que le projecteur ne peut pas être utilisé s'il est pris sans autorisation, et sert donc de fonctionnalité de protection contre le vol.

Lorsqu'une protection par mot de passe est activée (**On**), un écran de Protection par mot de passe vous invitant à entrer un mot de passe s'affiche quand la prise d'alimentation est insérée dans la prise de courant et quand l'alimentation pour le projecteur est tout d'abord allumée. Par défaut, cette fonction est désactivée. Vous pouvez activer cette fonctionnalité à l'aide du menu Mot de passe. Cette fonctionnalité de sécurité sera activée la prochaine fois que vous utiliserez le projecteur. Si vous activez cette fonctionnalité, vous serez invité à saisir le mot de passe du projecteur après avoir allumé le projecteur :

- 1 Demande de 1ère saisie de mot de passe :
 - a Allez au menu **Préférences**, appuyez sur **Entrée** et sélectionnez **Mot de passe** pour **ACTIVER** le paramètre de mot de passe.



- b L'activation de la fonction Mot de passe fait apparaître un écran de caractères. saisissez un nombre à 4 chiffres à l'écran et appuyez sur le bouton **ENTREE**.



- c Pour confirmer, entrez à nouveau le mot de passe.
 - d Si la vérification du mot de passe réussit, vous pouvez continuer à accéder aux fonctions et aux utilitaires du projecteur.
- 2 Si vous avez entré un mot de passe erroné, vous pourrez encore faire 2 autres tentatives. Après trois tentatives infructueuses, le projecteur s'éteint automatiquement.
-  **REMARQUE :** Si vous oubliez votre mot de passe, contactez votre vendeur ou un technicien agréé.
- 3 Pour annuler la fonction de mot de passe, sélectionnez **OFF** et entrez le mot de passe pour désactiver la fonction.



CHANGER MOT PASSE—Saisissez le mot de passe d'origine, puis entrez le nouveau mot de passe et confirmez-le.



SÉQUENCE TESTS—Sélectionnez **ON** pour activer la **Séquence tests** intégrée afin de tester la mise au point et la résolution. Sélectionnez **OFF** pour désactiver la fonction.

RÉGLAGE USINE—Sélectionnez **ON** pour rétablir les paramètres d'usine par défaut du projecteur. Les éléments de réinitialisation comprennent à la fois les paramètres sources de l'ordinateur et les paramètres de source vidéo.



Dépanner votre projecteur





Si vous rencontrez des problèmes avec le projecteur, reportez-vous aux conseils de dépannage suivants. Si le problème persiste, contactez Dell.

Problème

Aucune image n'apparaît à l'écran.

Solution possible

- Assurez-vous que le cache de l'objectif est retiré et que le projecteur est allumé.
 - Assurez-vous que le port graphique externe est activé. Si vous utilisez un ordinateur portable Dell, appuyez sur   (Fn+F8). Pour les autres ordinateurs, voyez votre documentation respective.
 - Vérifiez que tous les câbles sont correctement connectés. Voir à la page 8.
 - Assurez-vous que les broches des connecteurs ne sont pas tordues ou cassées.
 - Assurez-vous que la lampe est correctement installée (voir à la page 37).
 - Utilisez **Modele de Test** dans le menu **Preferences**. Assurez-vous que les couleurs du modèle de test sont correctes.
-

Problème (suite)	Solution possible (suite)
Image partielle, qui défile ou affichée de façon incorrecte.	<p>1 Appuyez sur le bouton Resync sur la télécommande ou sur le panneau de contrôle.</p> <p>2 Si vous utilisez un ordinateur portable Dell, paramétrez la résolution de l'ordinateur sur XGA (1024 x 768):</p> <p>a Faites un clic droit sur une portion non utilisée de votre bureau de Windows, cliquez sur Propriétés et sélectionnez ensuite l'onglet Paramètres.</p> <p>b Vérifiez que le paramètre est 1024 x 768 pixels pour le port du moniteur externe.</p> <p>c Appuyez sur   (Fn+F8).</p> <p>Si vous rencontrez des difficultés pour changer les résolutions ou que votre moniteur se fige, redémarrez l'ensemble de l'équipement ainsi que le projecteur.</p> <p>Si vous n'utilisez pas un ordinateur portable Dell, consultez votre documentation.</p>
L'écran n'affiche pas votre présentation	Si vous utilisez un ordinateur portable, appuyez sur   (Fn+F8).
L'image est instable ou vacillante	Ajustez le suivi dans l'onglet Affichage OSD (en Mode PC seulement).
L'image présente une barre verticale vacillante	Ajustez la fréquence dans l'onglet Affichage OSD (en Mode PC seulement).
La couleur de l'image n'est pas correcte	<ul style="list-style-type: none"> • Si le signal de sortie de votre carte graphique est sync sur Vert, et que vous voulez afficher un signal VGA à 60Hz, allez à OSD, sélectionnez Affichage, sélectionnez Type de Signal, puis RVB. • Utilisez Modele de Test dans le menu Preferences. Assurez-vous que les couleurs du modèle de test sont correctes.

Problème (suite)	Solution possible (suite)
L'image a une mauvaise mise au point	<ol style="list-style-type: none"> 1 Ajustez la bague de mise au point située sur l'objectif du projecteur. 2 Assurez-vous que l'écran de projection se trouve à la bonne distance du projecteur (3,9 pieds [1,2 m] à 39,4 pieds [12 m]).
L'image est allongée en affichage DVD de 16:9	<p>Le projecteur détecte automatiquement un DVD de 16:9 et ajuste le format de l'image en plein écran avec un paramètre par défaut de 4:3 (boîte à lettres).</p> <p>Si l'image est encore trop allongée, vous aurez alors besoin d'ajuster les proportions comme suit:</p> <ul style="list-style-type: none"> • Veuillez sélectionner le type de format d'image 4:3 sur votre lecteur de DVD si vous utilisez un DVD de 16:9. • Si vous ne pouvez pas sélectionner le type de format d'image 4:3 sur votre lecteur DVD, sélectionnez le format d'image 4:3 dans le menu Réglage dans l'OSD.
L'image est inversée	Sélectionnez Réglage dans l'OSD et réglez le mode de projection.
La lampe est grillée ou émet des crépitements	Quand la lampe du projecteur atteint sa fin de vie, elle peut griller et produire un fort crépitements. Si cela se produit, le projecteur ne se rallumera pas. Pour remplacer la lampe, voir à la page 37.
Le témoin LAMP s'allume en orange fixe	Si l'indicateur LAMPE s'allume en orange fixe, remplacez la lampe.
Le témoin LAMP et le témoin Power clignotent en orange	Si le témoin LAMP et le témoin Power clignotent en orange, cela signifie que le pilote de la lampe est en panne et que le projecteur s'éteindra automatiquement. Débranchez le cordon d'alimentation, patientez 3 minutes, puis rallumez l'affichage. Si le problème persiste, contactez Dell.

Problème (suite)	Solution possible (suite)
Le témoin LAMP clignote en orange et le témoin Power est allumé en bleu fixe	Si le témoin LAMP clignote en orange et que le témoin Power est allumé en bleu fixe, cela signifie que le système est en panne et que le projecteur s'éteindra automatiquement. Débranchez le cordon d'alimentation, patientez 3 minutes, puis rallumez l'affichage. Si le problème persiste, contactez Dell.
Le témoin TEMP et le témoin Power s'allument en orange fixe	Le pilote de la lampe a surchauffé. L'affichage s'éteint automatiquement. Essayez de rallumer l'affichage quand le projecteur aura refroidi. Si le problème persiste, contactez Dell.
Le témoin TEMP clignote en orange	Un ventilateur de projecteur est en panne et le projecteur va s'arrêter automatiquement. Si le problème persiste, contactez Dell.
L'OSD n'apparaît pas à l'écran	Appuyez sur le bouton Menu sur le panneau pendant 10 secondes pour essayer de déverrouiller l'OSD. Vérifiez le Verrouillage de Menu à la page 29.
La télécommande ne fonctionne pas correctement ou seulement dans une plage très limitée	Piles faibles. Changez avec 2 nouvelles piles AAA.



ATTENTION : Élimination de la lampe (États-Unis uniquement)

 **LES LAMPES À L'INTÉRIEUR DE CE PRODUIT CONTIENNENT DU MERCURE ET DOIVENT ÊTRE RECYCLÉES OU ÉLIMINÉES CONFORMÉMENT AUX LOIS LOCALES, DE L'ÉTAT OU FÉDÉRALES EN VIGUEUR. POUR PLUS D'INFORMATIONS, ALLEZ À WWW.DELL.COM/HG OU CONTACTEZ L'ALLIANCE DES INDUSTRIES ÉLECTRONIQUES À WWW.EIAE.ORG. POUR LES INFORMATIONS D'ÉLIMINATION SPÉCIFIQUE DES LAMPES, ALLEZ À WWW.LAMPRECYCLE.ORG.**

Spécifications

Valve légère	Technologie simple circuit 0,7" XGA LVDS (signal différentiel basse tension)
Luminosité	3000 Lumens ANSI (max.)
Taux de contraste	2100:1 type (Full On / Full Off)
Uniformité	80% type (Standard du Japon - JBMA)
Nombre de pixels	1024 x 768 (XGA)
Couleurs affichables	16,7M de couleurs
Vitesse de roue chromatique	100~127,5Hz (2X)
Objectif de projection	F/2,4~2,7, f=28,0~33,6 mm avec objectif zoom manuel 1.2x
Taille d'écran de projection	24,6-295,3 pouces (diagonale)
Distance de projection	3,9~39,4 ft (1,2 m~12 m)
Compatibilité vidéo	Compatible avec NTSC, NTSC4.43, PAL, PAL-M, PAL-N, SECAM et HDTV (1080i, 720p, 576i/p, 480i/p) Capacité vidéo composite, vidéo composantes et S-vidéo
Fréquence H.	15kHz/-92kHz (Analogique)
Fréquence V.	50Hz/-85Hz (Analogique)
Alimentation	Universelle 100-240 V CA 50-60 Hz avec entrée PFC
Consommation de courant	325 watts type, 285 watts en mode éco
Audio	1 haut-parleur, 2 watts RMS
Niveau de bruit	36 dB(A) mode Full-on, 33 dB(A) mode Eco
Poids	<5,5 lbs (2,4 kg)
Dimensions (l x H x P)	Externe 10,8 x 8,3 x 4 ± 0,04 pouce (273,7 x 212 x 101 ± 1 mm)

Environnement	<p>Température de fonctionnement: 5°C - 35°C (41°F- 95°F)</p> <p>Humidité: 80% maximum</p> <p>Température de stockage: -20°C à 60°C (-4°F à 140°F)</p> <p>Humidité: 80% maximum</p>
Réglementation	FCC, CE, VCCI, UL, cUL, Nemko-GS, ICES-003, MIC, C-Tick, GOST, CCC, PSB, NOM, IRAM, SABS
Connecteurs d'E/S	<p>Alimentation: Prise d'entrée d'alimentation CA</p> <p>Entrée ordinateur: Une D-sub pour signaux d'entrée analogique / composantes, HDTV</p> <p>Sortie ordinateur: un connecteur D-sub à 15 broches</p> <p>Entrée vidéo: une vidéo composite RCA et une S-vidéo</p> <p>Entrée vidéo: une prise téléphonique (3,5 mm de diamètre)</p> <p>Sortie audio : une prise téléphonique (3,5 mm de diamètre)</p> <p>Un connecteur mini-DIN RS232 pour télécommande filaire à partir du PC</p>
Lampe	Lampe de 260 watts 2000 heures remplaçable par l'utilisateur (jusqu'à 2500 heures en mode éco)



REMARQUE: La durée de vie réelle d'une lampe de projecteur dépend des conditions de fonctionnement et des schémas d'utilisation. L'utilisation d'un projecteur dans de mauvaises conditions, par exemple dans des environnements poussiéreux, sous des températures élevées et une mise sous tension brutale, peut raccourcir la durée de vie de la lampe ou provoquer des défaillances. La durée de vie spécifiée pour les projecteurs Dell fait référence à la durée type dans des conditions de fonctionnement normales de plus de 50% des projecteurs testés, jusqu'à la réduction d'environ 50% du niveau d'éclairage nominal des dites lampes. Il ne s'agit pas de la durée jusqu'à extinction de l'éclairage.

Affectation des broches RS232

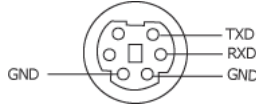

Protocole RS232

- Paramètres de communication

Paramètres de connexion	Valeur
Débit en bauds:	19200
Bits de données:	8
Parité	Aucune
Bits d'arrêt	1

- **Types de commandes**
Pour faire apparaître le menu OSD et ajuster les paramètres.
- **Syntaxe de commande de contrôle (à partir du PC vers le projecteur)**
[H][AC][SoP][CRC][ID][SoM][COMMAND]
- **Exemple:** Commande de mise sous tension (Envoyer d'abord l'octet de poids faible)
--> 0xBE, 0xEF, 0x10, 0x05, 0x00, 0xC6, 0xFF, 0x11, 0x11, 0x01, 0x00, 0x01
- **Liste de commandes de contrôle**
Visitez le site support.dell.com pour obtenir le dernier code RS232.

Modes de compatibilité

Mode	Résolution	(ANALOGIQUE)	
		Fréquence V. (Hz)	Fréquence H. (KHz)
VGA	640X350	70	31,5
VGA	640X350	85	37,9
VGA	640X400	85	37,9
VGA	640X480	60	31,5
VGA	640X480	72	37,9
VGA	640X480	75	37,5
VGA	640X480	85	43,3
VGA	720X400	70	31,5
VGA	720X400	85	37,9
SVGA	800X600	56	35,2
SVGA	800X600	60	37,9
SVGA	800X600	72	48,1
SVGA	800X600	75	46,9
SVGA	800X600	85	53,7
XGA	1024X768	60	48,4
XGA	1024X768	70	56,5
XGA	1024X768	75	60,0
XGA	1024X768	85	68,7
WXGA	1280X720	59,85	44,77
WXGA	1280X768	59,87	47,77
WXGA	1280X800	59,81	49,70
WXGA	1360X768	60,01	47,71
WXGA	1440X900	59,87	55,93
WSXGA+	1680X1050	59,88	64,67
WUXGA	1920X1200	49,97	64,41
*SXGA	1280X1024	60	63,98
*SXGA	1280X1024	75	79,98
*SXGA	1280X1024	85	91,1
*SXGA+	1400X1050	60	63,98
*UXGA	1600x1200	60	75
MAC LC13*	640X480	66,66	34,98
MAC II 13*	640X480	66,68	35
MAC 16*	832X624	74,55	49,725

MAC 19*	1024X768	75	60,24
*MAC	1152X870	75,06	68,68
MAC G4	640X480	60	31,35
IMAC DV	1024X768	75	60
* Image d'ordinateur compressée.			

Contacteur Dell

Pour les clients qui résident aux États-Unis, appelez 800-WWW-DELL (800-999-3355).



REMARQUE : Si vous n'avez pas une connexion Internet, vous pouvez aussi trouver les informations de contact dans la boîte, sur le ticket, la facture ou le catalogue des produits Dell.

Dell vous offre plusieurs options de support et de service en ligne ou par téléphone. La disponibilité peut varier en fonction du pays et du produit, et donc certains services peuvent ne pas être disponibles dans votre zone. Pour contacter Dell pour les ventes, le support technique ou les problèmes du service clientèle :

- 1 Visitez support.dell.com.
- 2 Choisissez votre pays ou votre région dans le menu déroulant **Choisir un pays/région** en bas de la page.
- 3 Cliquez sur **Nous contacter** à gauche de la page.
- 4 Sélectionnez le service ou le lien de support désiré.
- 5 Choisissez la méthode que vous préférez pour contacter Dell.

Annexe : Glossaire

Lumens ANSI — Un standard pour mesurer la sortie de lumière, utilisé pour comparer les projecteurs.

Format de l'image—Le format d'image le plus populaire est 4:3 (4 par 3). Les premiers formats vidéo de télévisions et d'ordinateur étaient un format d'image de 4:3, ce qui signifie que la largeur de l'image est de 4/3 de fois la hauteur.

Rétroéclairage (Backlight)—Se rapporte à la télécommande ou au panneau de contrôle du projecteur, qui a des boutons et des contrôles illuminés.

Bande passante— Le nombre de cycles par seconde (Hertz) exprimant la différence entre les fréquences limites inférieure et supérieure d'une bande de fréquence; aussi, la largeur d'une bande de fréquences.

Luminosité— La quantité de lumière émise à partir d'un affichage ou d'un affichage de projection ou un appareil de projection. La luminosité du projecteur est mesurée en lumens ANSI.

Température de couleur— Une méthode de mesurer la blancheur d'une source de lumière. Les lampes aux halogénures métalliques ont une température supérieure comparé aux lumières halogènes ou incandescentes.

Vidéo en composantes—Une méthode pour délivrer une vidéo de qualité dans un format contenant toutes les composantes de l'image originale. Ces composantes sont luminance et chroma et sont définies par 'Y'Pb'Pr' pour les composantes analogiques et par 'Y'Cb'Cr' pour les composantes numériques. La vidéo en composantes est disponible sur les lecteurs DVD et les projecteurs.

Vidéo composite — Le signal de l'image combinée, comprend la suppression de trame et la suppression de balayage horizontal et les signaux de synchronisation.

Compression— Une fonction qui supprime les lignes de résolution de l'image pour l'ajuster à la zone d'affichage.

SVGA compressé — Pour projeter une image en 800x600 avec un projecteur VGA, le signal 800x600 original doit être compressé. Les données affichent toutes les informations avec seulement deux tiers des pixels (307 000 vs 480 000). L'image résultante est une taille de page SVGA mais au sacrifice de certaines des qualités de l'image. Si vous utilisez un ordinateur SVGA, connecter VGA à un projecteur VGA. donne de meilleurs résultats.

SXGA compressé — Se trouve sur les projecteurs XGA, la gestion de SXGA compressé permet à ces projecteurs de gérer jusqu'à la résolution de 1280x1024 SXGA.

XGA compressé — Se trouve sur les projecteurs SVGA, la gestion de XGA compressé permet à ces projecteurs de gérer jusqu'à la résolution de 1024x768 XGA.

Apport de contraste— Plage des valeurs claires et foncées dans une image, ou le rapport entre leurs valeurs maximum et minimum. Il y existe deux méthodes utilisées par l'industrie de la projection pour mesurer le rapport :

1 Full On/Off — mesure le rapport de la lumière générée d'une et une image toute blanche (full on) et la lumière générée d'une image toute noire (full off).

2 ANSI — mesure un motif de 16 rectangles noirs et blancs alternés. La lumière moyenne générée à partir des rectangles blancs est divisée par la lumière moyenne générée par les rectangles noirs pour déterminer le taux de contraste ANSI.

Le contraste *Full On/Off* est toujours un nombre plus grand que le contraste ANSI pour le même projecteur.

dB— décibel—Une unité utilisée pour exprimer la différence relative en puissance ou intensité, habituellement entre deux signaux acoustiques ou électriques, égal à dix fois le logarithme commun du rapport des deux niveaux.

Ecran diagonal — Une méthode de mesure de la taille d'un écran ou d'une image projetée. Elle mesure d'un coin au coin opposé. Un écran de 9 pieds de haut, 12 pieds de large, a une diagonale de 15 pieds. Ce document considère que les dimensions de la diagonale sont destinées à un rapport de 4:3 traditionnel de l'image d'un ordinateur comme pour l'exemple ci-dessus.

DLP— Traitement numérique de la lumière (Digital Light Processing)— Technologie d'affichage réflexive développée par Texas Instruments, utilisant de petits miroirs manipulés. La lumière passant à travers un filtre de couleurs est envoyée sur les miroirs DLP qui ordonnent les couleurs RVB dans une image projetée à l'écran, aussi connu sous le nom de DMD.

DMD— Dispositif micromiroir numérique (digital Micro- Mirror Device)— Chaque DMD est constitué de milliers de miroirs en alliage d'aluminium microscopiques inclinés montés sur une fourche masquée.

DVI— Interface visuelle numérique (Digital Visual Interface) — Définit l'interface numérique entre des périphériques numériques tels que des projecteurs et des ordinateurs personnels. Pour les périphériques prenant en charge DVI, une connexion numérique vers numérique peut être effectuée éliminant la conversion en analogique et délivrant ainsi une image intacte.

Distance focale — La distance entre la surface d'une lentille et son foyer.

Fréquence— C'est la vitesse de répétition en cycles par secondes des signaux électriques. Mesurée en Hz.

Hz — Fréquence d'un signal alternatif. Voir fréquence.

Correction trapézoïdale — Dispositif qui corrigera une image par rapport à la déformations (habituellement un effet de sommet large et de base étroite) d'une image projetée causé par l'angle incorrect du projecteur par rapport à l'écran.

Pointeur laser — Un petit pointeur de la taille d'un stylo ou d'un cigare contenant une petit laser alimenté par pile, pouvant projeter un petit rayon de lumière de haute intensité, rouge (habituellement) qui est immédiatement très visible à l'écran.

Distance maximum — La distance par rapport à l'écran à laquelle le projecteur peut se trouver pour projeter une image utilisable (suffisamment lumineuse) dans une pièce entièrement noire.

Taille de l'image maximum — L'image la plus grande qu'un projecteur peut projeter dans une pièce sombre. Ceci est généralement limité par la plage focale des optiques.

Lampe aux halogénures métalliques — Le type de lampe utilisé dans de nombreux projecteurs portables de qualité moyenne et de haut niveau. Ces lampes ont généralement une «demi-vie» de 1000-2000 heures. Ce qui signifie qu'elles perdent lentement de l'intensité (luminosité) au cours de leur utilisation, et au point de «demi-vie», elles ont perdu la moitié de leur luminosité par rapport à une lampe neuve. Ces lampes génèrent une température très «chaude», similaire aux lampes à vapeur de mercure utilisée dans les réverbères. Leurs blancs sont «extrêmement» blancs (avec une légère nuance bleutée) qui rendent les blancs des lampes Halogènes très jaunâtres en comparaison.

Distance minimum — La position la plus proche à laquelle un projecteur peut faire la mise au point d'une image sur un écran.

NTSC— Le standard de projection aux Etats Unis pour la vidéo et la projection.

PAL— Un standard européen et international pour la vidéo et la projection. Résolution supérieure à NTSC.

Zoom motorisé— Un objectif de zoom avec le zoom avant et arrière contrôlé par un moteur, habituellement réglé à partir du panneau de contrôle du projecteur et aussi par la télécommande.

Image inversée — Fonctionnalité permettant de renverser l'image horizontalement. Quand elle est utilisée dans un environnement de projection avant normal, le texte, les graphiques, etc, sont inversés. L'image inversée est utilisée pour la projection arrière.

RVB— Rouge, Vert, Bleu— habituellement utilisé pour décrire un moniteur nécessitant des signaux séparés pour chacune des trois couleurs.

S-Vidéo—Un standard de transmission vidéo utilisant un connecteur mini-DIN à 4 broches pour envoyer des informations vidéo sur deux fils de signaux appelés luminance (luminosité, Y) et chrominance (couleur, C). S-Vidéo est aussi appelée Y/C.

SECAM— Un standard français et international d'émission pour la vidéo et la projection. Résolution supérieure à NTSC.

SVGA— Super Video Graphics Array— Comptage de pixels de 800 x 600.

SXGA— Super Ultra Graphics Array,—Comptage de pixels de 1280 x 1024.

UXGA— Ultra Extended Graphics Array—Comptage de pixels de 1600 x 1200.

VGA— Video Graphics Array—Comptage de pixels de 640 x 480.

XGA— Extra Video Graphics Array— Comptage de pixels de 1024 x 768.

Objectif zoom— Objectif avec une distance de focale variable permettant à l'opérateur de rapprocher ou d'éloigner la visualisation rendant l'image plus petite ou plus grande.

Rapport d'objectif zoom— C'est le rapport entre l'image la plus petite et la plus grande qu'un objectif peut projeter à partir d'une distance fixée. Par exemple, un rapport d'objectif zoom de 1.4:1 signifie qu'une image de 10 pieds sans zoom serait une image de 14 pieds en plein zoom.

Index

A

- Affichage à l'écran 22
 - AFFICHAGE (en Mode PC) 26
 - AFFICHAGE (en Mode Vidéo) 27
 - IMAGE (en Mode PC) 24
 - IMAGE (en Mode Vidéo) 25
 - LAMPE 27
 - LANGUE 28
 - Menu Principal 22
 - Réglage 23
 - Réglage auto 23
 - Sélection d'entrée 22
- Affichage à l'écran
 - Préférences 29
- Allumer/éteindre le projecteur
 - Allumer le projecteur 14
 - Extinction du projecteur 14

C

- Connexion d'un ordinateur avec un câble RS232 13
- Connexion du projecteur
 - A un ordinateur 9
 - Connexion à l'aide d'un câble composant 12
 - Connexion à l'aide d'un câble composite 11
 - Connexion à l'aide d'un câble

S-video 10

- Cordon d'alimentation 9, 10, 11, 12, 13
- Câble D-sub vers D-sub 9
- Câble D-sub vers YPbPr 12
- Câble RS232 13
- Câble S-véo 10
- Câble USB vers USB 9
- Câble vidéo composite 11
- Contacteur Dell 5, 19, 36, 37, 44

D

- Dell
 - Contacteur 44
- Dépannage 33
 - Contacteur Dell 33

N

- Numéros de téléphone 44

P

- Panneau de contrôle 18
- Port de connexion
 - Récepteur IR 8
- Ports de connexion
 - Connecteur d'entrée audio 8

- Connecteur d'entrée VGA (D-sub) 8
- Connecteur de cordon d'alimentation 8
- Connecteur de sortie audio 8
- Connecteur distant USB 8
- Connecteur RS232 8
- Connecteur S-vidéo 8
- Connecteur vidéo composite 8
- Encoche de sécurité Kensington 8
- Sortie VGA (prise en boucle du moniteur) 8

R

- Remplacer la lampe 37
- Réglage de l'image projetée 15
 - abaisser le projecteur
 - Bouton élévateur 15
 - Molette de réglage d'inclinaison 15
 - Pied élévateur 15
 - Réglage de la hauteur du projecteur 15
- Réglage du zoom et de la mise au point du projecteur 16
 - Bague de mise au point 16
 - Ergot du zoom 16
- Régler la taille de projection de l'image 37

S

- Spécifications

- Alimentation 39
- Audio 39
- Compatibilité vidéo 39
- Connecteurs d'E/S 40
- Consommation de courant 39
- Couleurs affichables 39
- Dimensions 40
- Distance de projection 39
- Environnement 40
- Fréquence H. 39
- Fréquence V. 39
- Lampe 39
- Luminosité 39
- Modes de compatibilité 42
- Niveau de bruit 39
- Nombre de pixels 39
- Objectif de projection 39
- Poids 40
- Protocole RS232 41
- Réglementation 40
- Taille d'écran de projection 39
- Taux de contraste 39
- Uniformité 39
- Valve légère 39
- Vitesse de roue chromatique 39

Support

- Contacteur Dell 44

T

- Télécommande 20

U

Unité principale 7

Bague de mise au point 7

Bouton éleveur 7

Ergot du zoom 7

Objectif 7

Panneau de contrôle 7

Récepteur de télécommande 7